

TCR

series



產品分類

- 醫療應用
- 傢俱應用
- 辦公工作環境應用
- 工業應用

TCR為AC電源線具備自動捲線功能，適用於所有控制盒。

產品特色

插頭角度	90° 或180°
顏色	黑或象牙白

工程圖
標準尺寸
(mm)

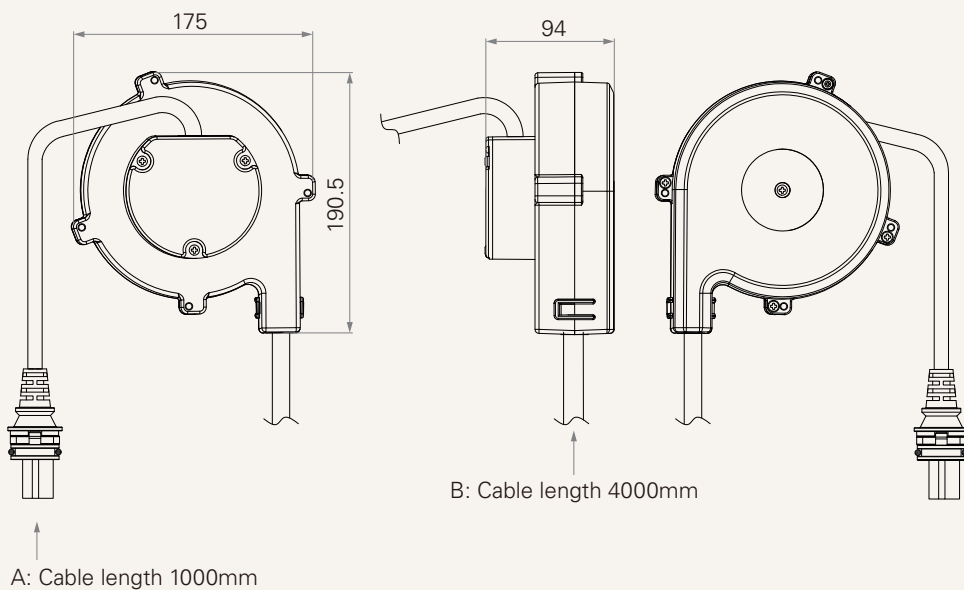

插頭型式

代碼

插頭角度/插頭pin數

90°/2pin

90°/3pin

180°/2pin

180°/3pin

1

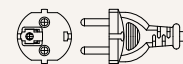
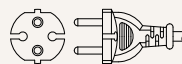
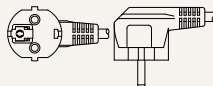
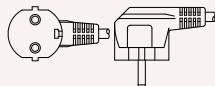

2

X

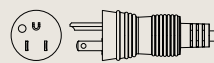
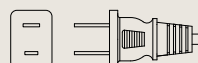
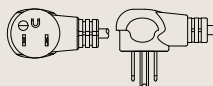

3

X



4

X

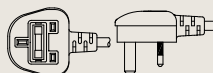

X

X

TCR

Version: 20170419-C

AC插頭	1 = 歐規	2 = 美規	3 = 澳規	4 = 英規
插頭Pin數	2 = 2pin 註：請看頁2確認現有規格		3 = 3pin	
插頭角度	1 = 90° 註：請看頁2確認現有規格		2 = 180°	
線長	3 = 直線, 4000mm			
顏色	1 = 黑色		2 = 象牙白 (Pantone 428C)	

使用條款

使用者有責任確定堤摩訊產品是否適合某項特定應用。堤摩訊謹慎地提供有關產品的最新訊息。

然而，持續研發過程中為改良其產品效能，堤摩訊產品可能未經事先告知而修改或變更。因此，堤摩訊無法保證其型錄內所刊登產品之相關訊息能夠保持最正確及真實的狀態。

堤摩訊保留停止銷售公司網站上，產品目錄上，或其它書面資料上所列出的任何產品的權力。