

JP3

series



產品分類

• 工業應用

JP3是一支直線型的線性推桿，主要使用在低負載的工業應用中。它非常適合需要較小安裝空間的產品應用中。霍爾傳感器 (選配) 可支援同步運作及位置訊號的反饋。此支線性推桿的防水等級最高可達IP69K (選配)。

產品特色

電壓	12V DC、24V DC或24V DC (PTC)
最大推 (拉) 力	2,000N
滿載時最快速度	19mm/s (在推 / 拉力500N的情況下)
行程	20~1000mm
最小安裝尺寸	≥ 行程 + 217mm
防水等級	最高可達IP69K
顏色	黑或象牙白
安規認證	UL73
工作溫度範圍	-5°C~+65°C
最佳效能之工作溫度範圍	+5°C~+45°C
儲存溫度範圍	-40°C~+70°C
直線型設計 (馬達和螺桿的方向為同一直線)	

工程圖

標準尺寸
(mm)

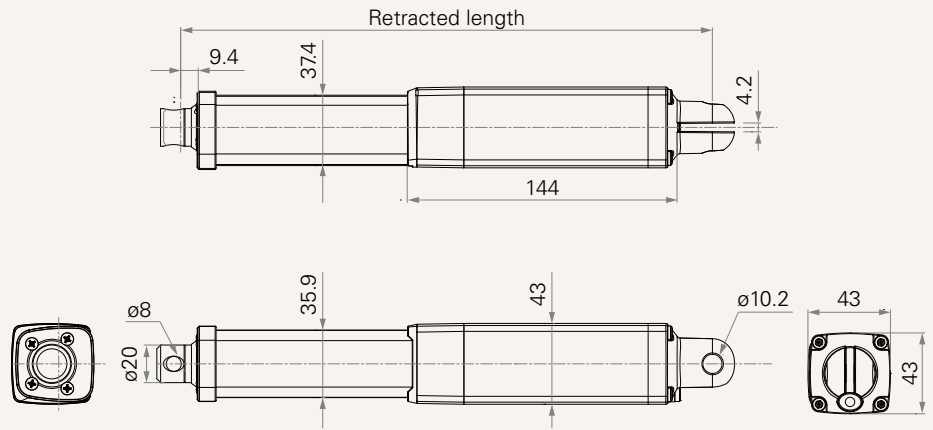

負載與速度

代碼	負載 (N)		自鎖力 (N)	伸出電流 (A)		伸出速度 (mm/s)	
	推力	拉力		空載 24V DC	負載 24V DC	空載 24V DC	負載 24V DC
馬達轉速 (5600RPM, Duty Cycle 10%)							
B	2000	2000	2000	1.0	3.0	7.0	3.5
C	1500	1500	1500	1.0	3.0	10.0	6.5
D	1000	1000	1000	1.0	3.0	14.5	8.5
E	500	500	500	1.0	3.0	23.5	19.0

備註

- 1 各參數為測試平均值，最終以成品圖為準。
- 2 標準行程：最小值 ≥ 20mm，最大值請參下表。
- 3 自鎖力參數於帶短路剎車線路下測得，若搭配TIMOTION控制系統均適用。
- 4 表格中的電流&速度為選用24V DC馬達測出的值；使用12V DC馬達時，電流約為24V DC馬達的2倍；速度約相同。
- 5 表格中的電流&速度為推力應用下，伸出方向的測試平均值。
- 6 表格與曲線圖中的電流&速度為搭配24V DC穩壓電源的測試平均值。

選項	負載 (N)	最大行程 (mm)
B	2000	500
C	1500	600
D	1000	800
E	500	1000

曲線圖 (24V DC馬達)

馬達轉速 (5600RPM, Duty Cycle 10%)

速度 vs. 負載

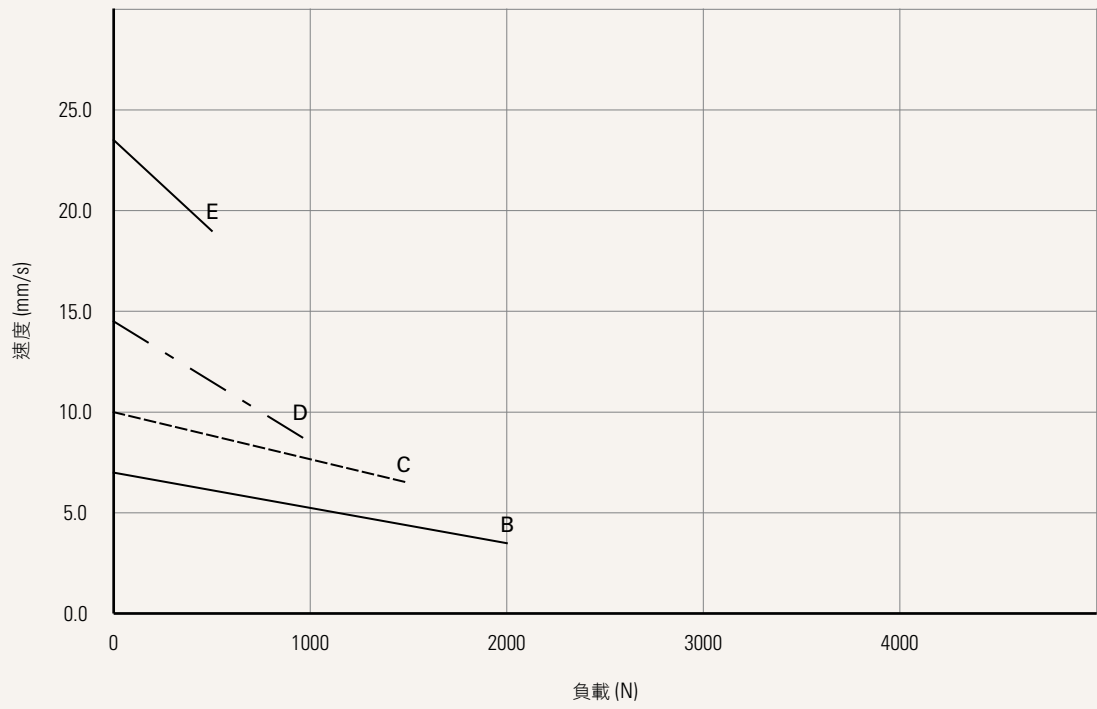

電流 vs. 負載

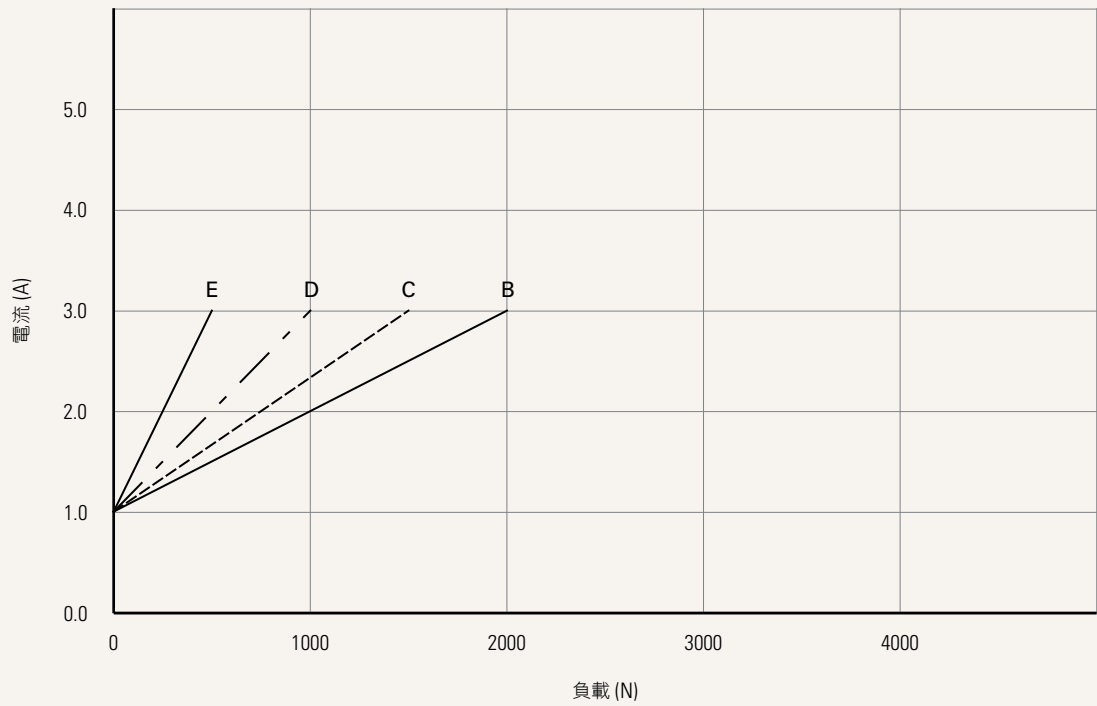

備註

1 在曲線圖中的數據為理論值

電壓	1 = 12V DC	2 = 24V DC	5 = 24V DC · PTC	6 = 12V DC · PTC
負載與速度	參照頁2			
行程 (mm)				
安裝尺寸 (mm)	參照頁2			
下端型式 (mm)	1 = 鋁壓鑄，U型，槽寬 4.2，槽深 18.0，孔徑 10.2			
參照頁6				
上端型式 (mm)	1 = 鋁壓鑄，無槽，孔徑 6.4		4 = 鋁加工，U型，槽寬 6.0，槽深 13.0，孔徑 6.4	
參照頁6	2 = 鋁壓鑄，無槽，孔徑 8.0		5 = 鋁加工，U型，槽寬 6.0，槽深 13.0，孔徑 8.0	
	3 = 鋁加工，U型，槽寬 6.0，槽深 13.0，孔徑 10.0		6 = 鋁壓鑄，無槽，孔徑 10.0	
下端角度 (逆時鐘)	1 = 0°			
參照頁6				
顏色	1 = 黑色	2 = 象牙白 (Pantone 428C)		
IP等級	1 = 無	3 = IP66	6 = IP66D	8 = IP69K
	2 = IP54	5 = IP66W	7 = IP68	
螺桿組特別功能	0 = 無 (標準)			
極限開關功能	1 = 兩端點微動開關切電流			
參照頁7	2 = 兩端點微動開關切電流 + 第三個微動開關信號輸出			
	3 = 兩端點微動開關信號輸出			
	4 = 兩端點微動開關信號輸出 + 第三個微動開關信號輸出			
信號輸出	0 = 無	2 = 霍爾傳感器*2		
插頭 / 插座	1 = DIN 6P，90°插頭	2 = 裸線粘錫		
參照頁7				
線長 (mm)	0 = 直線，100	1 = 直線，500	3 = 直線，1000	

安裝尺寸 (mm)

1. 計算 $A+B+C = Y$
2. 最小安裝尺寸需 \geq 行程 + Y

A. 上端型式

1, 2, 6	+217
3, 4, 5	+230

B. 行程 (mm)

20~150	-
151~200	-
201~250	+5
251~300	+10
301~350	+15
351~400	+20
401~450	+25
451~500	+30
501~550	+35
551~600	+40
601~650	+45
651~700	+50
701~750	+55
751~800	+60
801~850	+65
851~900	+70
901~950	+75
951~1000	+80

C. 信號輸出

0	-
2	+13

下端型式 (mm)

1 = 鋁壓鑄，U型，槽寬 4.2，槽深 18.0，孔徑 10.2

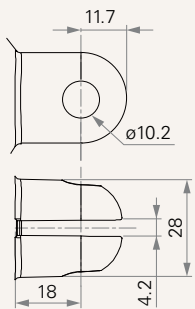

上端型式 (mm)

1 = 鋁壓鑄，無槽，孔徑 6.4

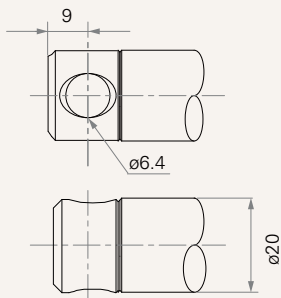

2 = 鋁壓鑄，無槽，孔徑 8.0

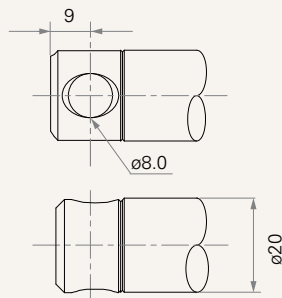

3 = 鋁加工，U型，槽寬 6.0，槽深 13.0，孔徑 10.0

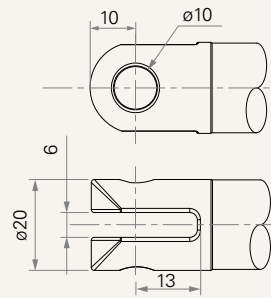

4 = 鋁加工，U型，槽寬 6.0，槽深 13.0，孔徑 6.4

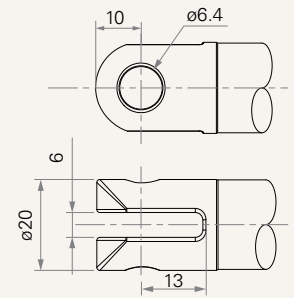

5 = 鋁加工，U型，槽寬 6.0，槽深 13.0，孔徑 8.0

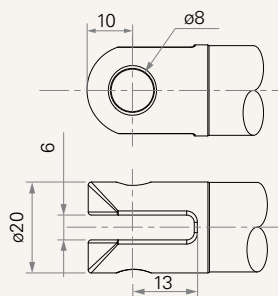

6 = 鋁壓鑄，無槽，孔徑 10.0

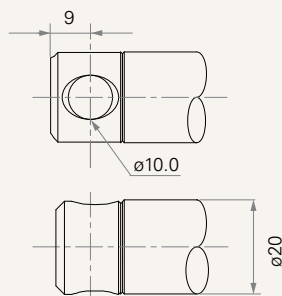

下端角度 (逆時鐘)

1 = 0°

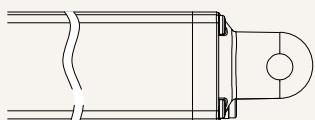

極限開關功能

接線定義

代碼	Pin					
	● 1 (綠)	● 2 (紅)	○ 3 (白)	● 4 (黑)	● 5 (黃)	● 6 (藍)
1	伸出時 (VDC+)	空	空	空	縮回時 (VDC+)	空
2	伸出時 (VDC+)	空	中間開關 pin B	中間開關 pin A	縮回時 (VDC+)	空
3	伸出時 (VDC+)	COM	上極限	空	縮回時 (VDC+)	下極限
4	伸出時 (VDC+)	COM	上極限	中極限	縮回時 (VDC+)	下極限

插頭 / 插座

1 = DIN 6P, 90°插頭

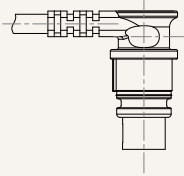

2 = 裸線粘錫

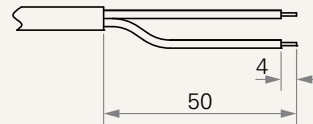

使用條款

使用者有責任確定堤摩訊產品是否適合某項特定應用。堤摩訊謹慎地提供有關產品的最新訊息。

然而，持續研發過程中為改良其產品效能，堤摩訊產品可能未經事先告知而修改或變更。因此，堤摩訊無法保證其型錄內所刊登產品之相關訊息能夠保持最正確及真實的狀態。

堤摩訊保留停止銷售公司網站上，產品目錄上，或其它書面資料上所列出之任何產品的權力。